



EIN TEAM. EINE MISSION.
GESCHÄFTSFELD FREIE WERKSTÄTTEN.

NEWSLETTER. GESCHÄFTSFELD FREIE WERKSTÄTTEN. Ausgabe Quartal 4 2023.



Ihr Ansprechpartner

Teilevertreter
Marcel Hoppe

Autohaus Kruft GmbH
Werthfeldstr.1
46117 Oberhasuen

Tel: 0208/6907-131
Mail marcel.hoppe@bmw-kruft.de

DIE THEMEN AUF EINEN BLICK:

1. **Das klingt gut!**
Sonderangebote von Ihrem BMW Service Partner.
2. **Das sollten Sie wissen!**
Neue Value Parts & Packages.
3. **Was gibt's Neues?**
Online-Bestellportal [partslink24](https://partslink24.com) als App.
4. **Wussten Sie schon?**
Wichtige Änderung im AOS-Portal.

1. DAS KLINGT GUT. SONDERANGEBOTE VON IHREM BMW SERVICE PARTNER.

Sonderpreise bis 31. Dezember 2023 auf ausgewählte Original BMW Produkte!

BMW WaterBlade Kit.

Innovative Wischertechnologie vermindert sichtbehindernden Sprühnebel und spart Waschflüssigkeit (z. B. für G11, G12, G30, G31).

Artikelnr.: 61 61 5 A12 1A0

UPE: 49,50 €

Aktionspreis: 45,90 €



Abbildung kann vom Original abweichen.

MINI Original Entkoppelelement.

Lange Lebensdauer dank geringem Verschleiß und leichte Montage durch exakte Passgenauigkeit (z. B. R55, R56, R57, R58, R59).

Artikelnr.: 18 30 5 B32 992

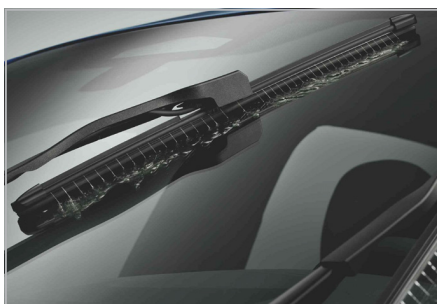
UPE: 177,90 €

Aktionspreis: 144,90 €



Abbildung kann vom Original abweichen.

MINI Reparatursatz NOX-Sensor.

Kosten werden erheblich reduziert, da Katalysator oder Partikelfilter nicht mehr komplett getauscht werden müssen (z. B. für R55, R56, R57, R58, R59).

Artikelnr.: 18 30 5 A93 329

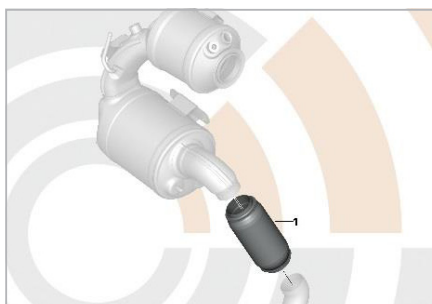
UPE: 139,90 €

Aktionspreis: 113,90 €



Abbildung kann vom Original abweichen.

Alle Preise exkl. MwSt. und gültig bis 31.12.2023. Nur solange der Vorrat reicht. Preise gelten ausschließlich für gewerbliche Kfz-Werkstätten. Irrtümer und Änderungen vorbehalten.

Bestellen Sie direkt online über www.partslink24.com!

2. DAS SOLLTEN SIE WISSEN! NEUE VALUE PARTS & PACKAGES.



VALUE PARTS & PACKAGES. SERVICE UND REPARATURKITS FÜR BMW & MINI.

Value Parts & Packages (VPP) für MINI F54, F55, F56, F57 und F60.

Damit Sie für Standardreparaturen und typische Wartungsarbeiten nicht alle benötigten Teile einzeln aus dem Teilekatalog zusammensuchen müssen, gibt es die Value Parts & Packages. Nun haben wir das Sortiment praktischer Reparaturkits auf die MINI Modelle F54, F55, F56, F57 und F60 erweitert und die bewährten Angebote um sinnvolle neue Kits ergänzt. Sie können künftig also noch häufiger auf Value Parts & Packages zurückgreifen, um Arbeitszeit zu sparen und gleichzeitig die Werkstattqualität zu optimieren.



So können Sie zum Beispiel mit den Reparaturkits Einschweißhülse NOX-Sensor, Temperatursensor oder Lambdasonde defekte Abgassensoren erneuern und damit in vielen Fällen einen kostenintensiven Tausch der kompletten Abgasanlage vermeiden.

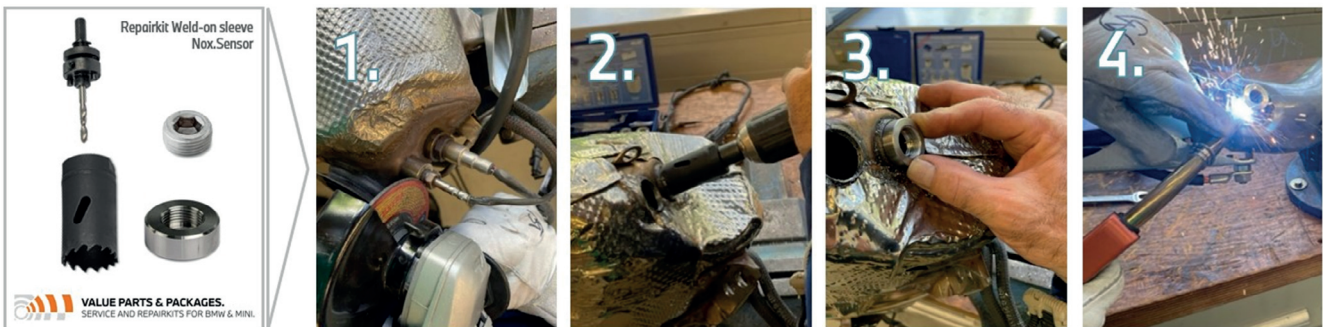

Das Reparaturkit Einschweißhülse NOX-Sensor mit den entsprechenden Arbeitsschritten.

Neue Value Parts & Packages in acht Hauptgruppen:



Hinweis.

Die Kits erhalten Sie in nur wenigen Klicks über partslink24 in der Hauptgruppe 02.

Hauptgruppe	PS	Benennung	Kommentar
00 Value Line Service und Reparatur	05	Service Motoren / Inspektion	
01 Technische Literatur	01_0000	Material	Für Fahrzeuge mit Abgasnorm LUB.HIL, STELA - JA
02 Räder und Felgenlaufwerke	02_0004	Material	Für Fahrzeuge mit Abgasnorm LUB.HIL, STELA - NEIN
03 Nachrüstung / Umrüstung / Zubehör	02_0000	Material	Für Fahrzeuge mit Abgasnorm LUB.HIL, STELA - NEIN
04 Motor	02_0000	Material	Für Fahrzeuge mit Abgasnorm LUB.HIL, STELA - NEIN
05 Motor-Puls	02_0000	Material	Für Fahrzeuge mit Abgasnorm LUB.HIL, STELA - NEIN
06 Kraftstoffpumpe	02_0000	Service Motoren / Inspektion	
07 Kraftstoffverregler	02_0000	Service Motoren / Inspektion	
08 Kurbel	02_0000	Service Motoren / Inspektion	
09 Motor	02_0000	Service Motoren / Inspektion	
10 Motor	02_0000	Service Motoren / Inspektion	
11 Motor	02_0000	Service Motoren / Inspektion	
12 Motor	02_0000	Service Motoren / Inspektion	
13 Motor	02_0000	Service Motoren / Inspektion	
14 Motor	02_0000	Service Motoren / Inspektion	
15 Motor	02_0000	Service Motoren / Inspektion	
16 Motor	02_0000	Service Motoren / Inspektion	
17 Motor	02_0000	Service Motoren / Inspektion	
18 Motor	02_0000	Service Motoren / Inspektion	
19 Motor	02_0000	Service Motoren / Inspektion	
20 Motor	02_0000	Service Motoren / Inspektion	
21 Motor	02_0000	Service Motoren / Inspektion	

3. WAS GIBT'S NEUES? ONLINE-BESTELLPORTAL PARTSLINK24 ALS APP.

partslink[®]24

Das Original Teile Portal

Achtung Spoileralarm!

partslink24 wird noch digitaler – mit der partslink24-App für alle Mobile Devices! Lexcom wird zeitnah die praktische App vorstellen, mit der Sie das Online-Bestellportal partslink24 auch von Ihrem mobilen Endgerät aus nutzen können! Highlight der App ist der VIN-Scanner. Er wird Ihnen den Bestellprozess noch einfacher machen. Sehen Sie selbst!

Gewünschte Marke wählen!

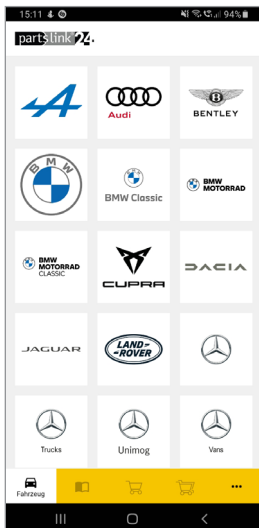

Nach der Eingabe/dem Scan der VIN erhalten Sie die Fahrzeuginformationen.

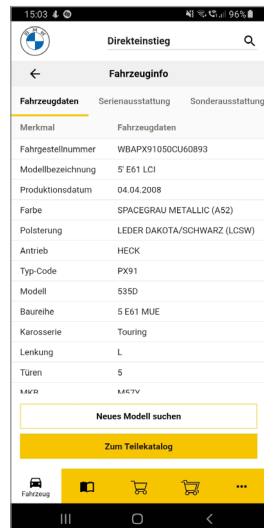

Dann nach Auswahl HG und UG die gewünschte Position doppelt anklicken.

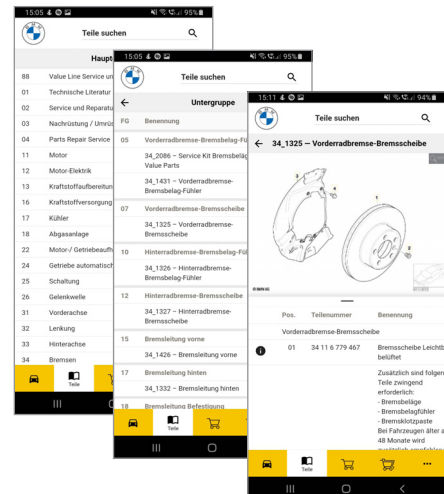

Die benötigte Menge wählen und auf den Warenkorb klicken. Danach den Bestellvorgang abschließen – fertig!

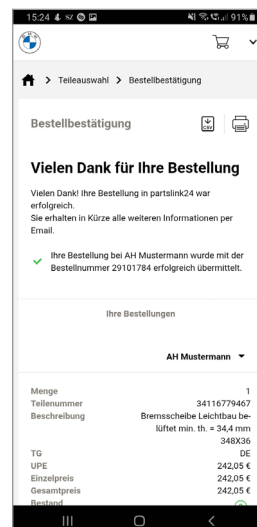
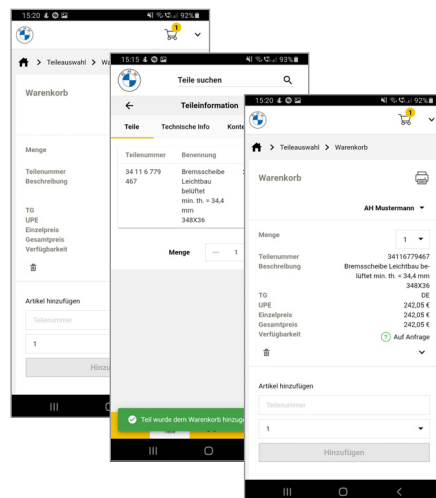
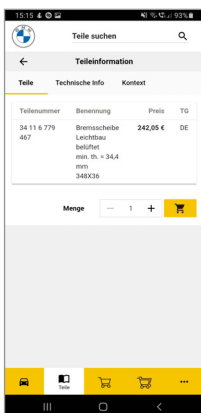

Einfacher und komfortabler geht das Bestellen von Original BMW Teilen wirklich nicht mehr, oder?

4. WUSSTEN SIE SCHON? WICHTIGE ÄNDERUNG IM AOS-PORTAL.

Neue EU-Regelung erfordert Änderungen.

Aufgrund EU-rechtlicher Vorgaben* muss im Aftersales Online System (AOS) künftig der Zugang der OEMs zu diebstahlrelevanten Reparatur- und Wartungsinformationen abgesichert sein. Um dies zu ermöglichen, musste im System eine Trennung von diebstahlrelevanten Reparatur- und Wartungsinformationen und nicht diebstahlrelevanten Reparatur- und Wartungsinformationen umgesetzt werden:

- Diebstahlrelevante Reparatur- und Wartungsinformationen sind nur noch über die Anwendung **ISTA-Werkstattsystem** aufrufbar.
- Alle anderen Daten finden Sie wie gewohnt in der Anwendung **Aftersales Information Research (AIR)**.

Akkreditierung von Werkstatt und Mitarbeitern.

Gut zu wissen: Von den neuen rechtlichen Vorgaben ist nicht nur das Aftersales Online System der BMW Group betroffen, sondern jedes OEM-Portal. Mit dem Inkrafttreten der EU-Regelung müssen Werkstätten und alle Mitarbeiter, die auf diebstahlrelevante Reparatur- und Wartungsinformationen zugreifen, von einer Konformitätsbewertungsstelle akkreditiert werden. **Hierzu ist eine Antragstellung durch den Vertretungsberechtigten der Werkstatt zwingend notwendig!**

Schrittweise Einführung von SERMI.

SERMI (Security-Related Vehicle Repair and Maintenance Information) wurde gemeinsam vom europäischen Automobilherstellerverband ACEA und unabhängigen Betreibern ins Leben gerufen, um ein Schema und einen Prozess für den Zugang zu sicherheitsbezogenen Reparatur- und Wartungsinformationen für Kraftfahrzeuge zu entwickeln, zu besitzen, zu betreiben und aufrechtzuerhalten. Das SERMI-System ist für die von der neuen EU-Verordnung vorgeschriebene Akkreditierung von Werkstätten und Werkstattmitarbeitern erforderlich.

Nach Mitteilung der SERMI Operations Group verschiebt sich die Einführung von SERMI in Europa. Demnach soll der Start gestaffelt und in Abhängigkeit der Existenz von Konformitätsbewertungsstellen (KBS) in den einzelnen Ländern erfolgen. Für Deutschland wird im Oktober entschieden, ob dies im Dezember der Fall sein wird. Dieses Verfahren wird alle zwei Monate wiederholt. Damit ist laut der SERMI Operations Group nicht vor Dezember 2023 mit einem Start von SERMI in Deutschland zu rechnen. Bis dahin bleiben die bisher bekannten Abläufe und Verfahren der Fahrzeughersteller bestehen.

Aktuelle Informationen über die Einführung des SERMI-Schemas sind hier zu finden:

<https://www.vehiclesermi.eu/>



SERMI acts as scheme owner to the European co-operation for Accreditation (EA).

* Delegierte Verordnung (EU) 2021/1244 der Kommission vom 20. Mai 2021 zur Änderung des Anhangs X der Verordnung (EU) 2018/858 des Europäischen Parlaments und des Rates hinsichtlich des standardisierten Zugangs zu Fahrzeug-OB-D-Informationen und zu Reparatur- und Wartungsinformationen sowie der Anforderungen und Verfahren für den Zugang zu Sicherheitsinformationen des Fahrzeugs.

HABEN SIE FRAGEN ODER ANMERKUNGEN ZU DEN EINZELNEN NEWSLETTER-THEMEN?

Für detailliertere Informationen kommen Sie jederzeit gerne direkt auf uns zu! Wir wünschen Ihnen weiterhin viel Freude und Erfolg mit Original BMW Teilen und hoffen auch in Zukunft auf eine gute Zusammenarbeit.

Mit freundlichen Grüßen



Marcel Hoppe
Teilevertrieb Autohaus Kruft GmbH

Immer für Sie da: die kompetenten BMW Ansprechpartner in einer Filiale ganz in Ihrer Nähe.

Unser Tipp: Jetzt persönlich beraten lassen und unsere BMW Qualitätsprodukte vor Ort kennenlernen – zusammen mit weiteren attraktiven Sonderangeboten für Ihre Kunden!

Autohaus Kruft GmbH

Werthfeldstr. 1
46117 Oberhausen
Tel. 0208 6907-0
Fax 0208 6907-183
www.bmw-kruft.de

